

関東高等学校・剣道大会の記録

(報道用)

大会名称	令和3年度第68回関東高等学校剣道大会 男子団体		
主催	関東高等学校体育連盟 埼玉県教育委員会	会場	埼玉県立武道館
開催年月日	令和3年6月6日		
参加学校数	男子	48	チーム
参加選手数	男子	336	名

ベスト16

東海大菅生 (東京)	3(6)	0(2)	茗溪学園 (茨城)
佐野日大 (栃木)	2(5)	0(2)	日本山航空 (山梨)
桐蔭学園 (神奈川)	1(2)	0(1)	本庄第一 (埼玉)
翔凜 (千葉)	2(2)	0(0)	足立学園 (東京)
小山 (栃木)	1(2)	0(1)	東海大相模 (神奈川)
甲府商業 (山梨)	1(1)	0(0)	東海大高輪台 (東京)
沼田 (群馬)	2(2)	0(0)	正則学園 (東京)
東海大浦安 (千葉)	2(2)	1(1)	水戸葵陵 (茨城)

ベスト8

佐野日大 (栃木)	1(3)	0(2)	東海大菅生 (東京)
翔凜 (千葉)	0(0)代	0(0)	桐蔭学園 (神奈川)
小山 (栃木)	1(2)	0(1)	甲府商業 (山梨)
東海大浦安 (千葉)	2(3)	1(2)	沼田 (群馬)

ベスト4 (準決勝)

翔凜 (千葉)	1(3)	0(1)	佐野日大 (栃木)
小山 (栃木)	2(4)	1(2)	東海大浦安 (千葉)

校名(計)	翔凜 (千葉)	1(1)代	1(1)	小山 (栃木)
先鋒	北川			関根
次鋒	増子			清武
中堅	大古		ⓧ▲	大川
副将	中田		▲	中丸
大将	上野	Ⓣ		林
代表者戦	中田	ⓧ		中丸

◆準々決勝以上の記録◆

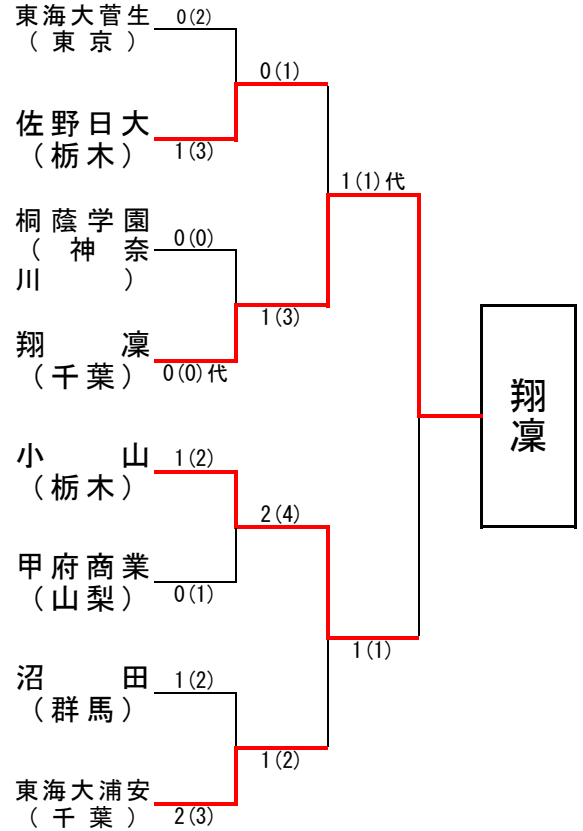

大会結果

1位	翔凜 (千葉)
2位	小山 (栃木)
3位	佐野日大 (栃木)
	東海大浦安 (千葉)

優勝校：翔凜高等学校 (千葉) 初優勝

男子団体戦(大会3日目)トーナメント表

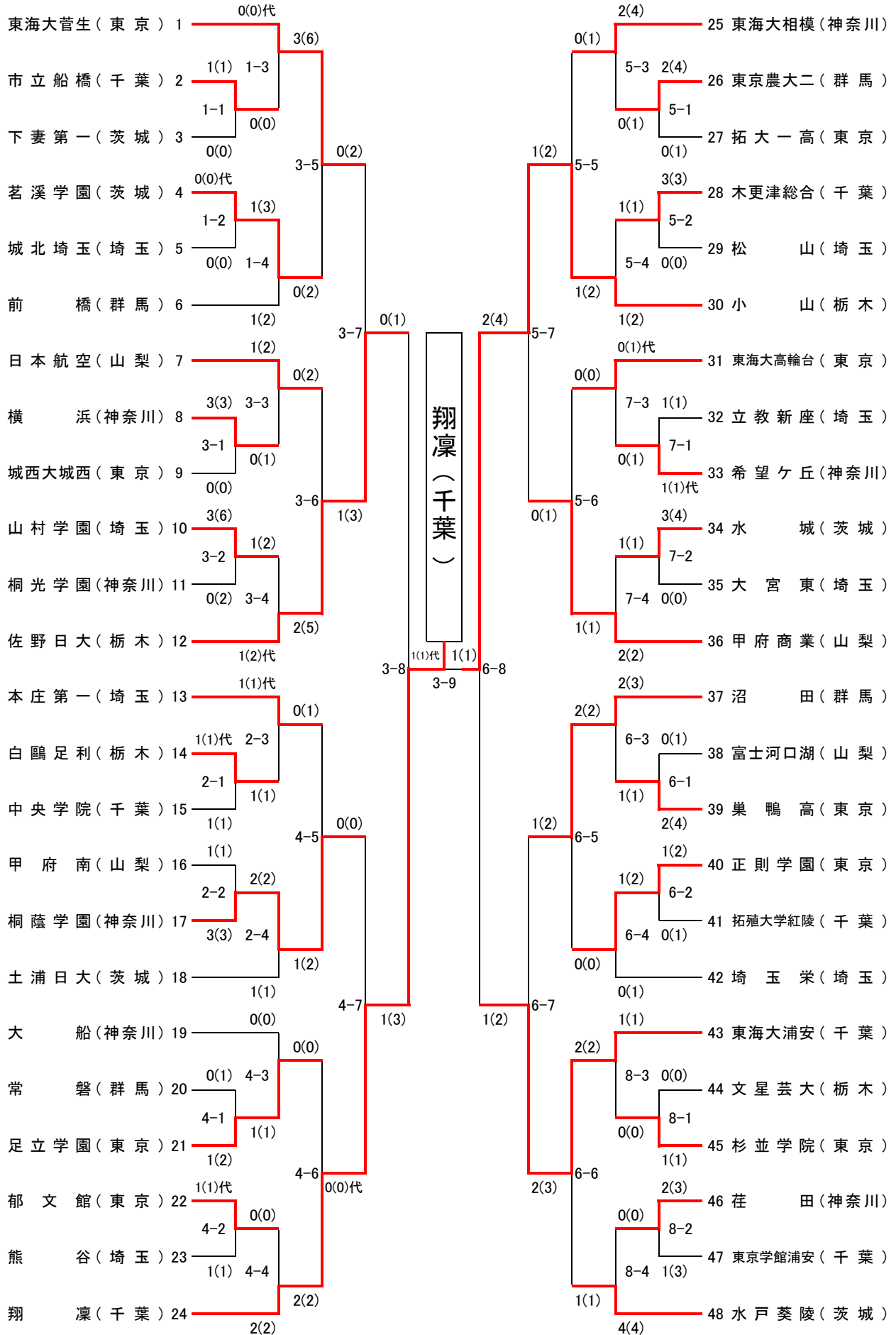

関東高等学校剣道大会の記録

(報道用)

大会名称	令和3年度第68回関東高等学校剣道大会 女子団体		
主催	関東高等学校体育連盟 埼玉県教育委員会	会場	埼玉県立武道館
開催年月日	令和3年6月5日		
参加学校数	女子	48	チーム
参加選手数	女子	333	名

ベスト16

小 (栃 木 山)	2(2)	1(1)	茗 (本)	溪 (茨 城)	学 (第 一)	園 (一)
修 (東 京 德)	2(2)	1(1)	甲 (府 山)	本 (埼 府)	商 (梨)	業 (崎)
東 (東 農 大 三)	3(4)	1(2)	健 (大 群 高 馬)	大 (郡 本 山)	高 (馬 航 空)	崎 (空)
東 京 学 館 浦 安 (千 葉 船 橋)	3(3)	2(2)	日 (白 本 山)	大 (群 本 山)	高 (馬 航 空)	崎 (空)
市 (立 千 德 埼 与 野)	1(3)	1(2)	桐 (神 奈 川)	日 (白 本 山)	高 (馬 航 空)	崎 (空)
淑 (德 埼 与 野)	1(1)	0(0)	守 (茨 城 市 立)	日 (白 本 山)	高 (馬 航 空)	崎 (空)
共 (愛 群 馬 学 園)	1(1)	0(0)	川 (茨 城 市 立)	日 (白 本 山)	高 (馬 航 空)	崎 (空)
淑 (德 巢 鴨)	3(4)	0(0)	川 (茨 城 市 立)	日 (白 本 山)	高 (馬 航 空)	崎 (空)

ベスト8

修 (東 京 德)	1(2)	0(1)	小 (栃 木 山)
東 京 学 館 浦 安 (千 葉 船 橋)	3(4)	1(2)	東 (農 埼 大 三)
市 (立 千 德 埼 与 野)	2(3)	1(2)	淑 (德 埼 与 野)
淑 (德 巢 鴨)	3(4)	0(1)	共 (愛 群 馬 学 園)

ベスト4 (準決勝)

東 京 学 館 浦 安 (千 葉)	1(1)代	1(1)	修 (東 京 德)
淑 (德 巢 鴨)	1(1)	0(0)	市 (立 千 葉)

校名(計)	淑 德 巢 鴨 (東 京)	2(3)	1(1)	東 京 学 館 浦 安 (千 葉)
先 鋒	木 村		ⓧ	石 橋
次 鋒	崔			村 上
中 堅	臼 倉	ⓐ	ⓑ	斗 ヶ 澤
副 将	北 井	ⓧ		齋 藤
大 将	梅 澤			北 田
代 表 者 戦				

◆準々決勝以上の記録◆

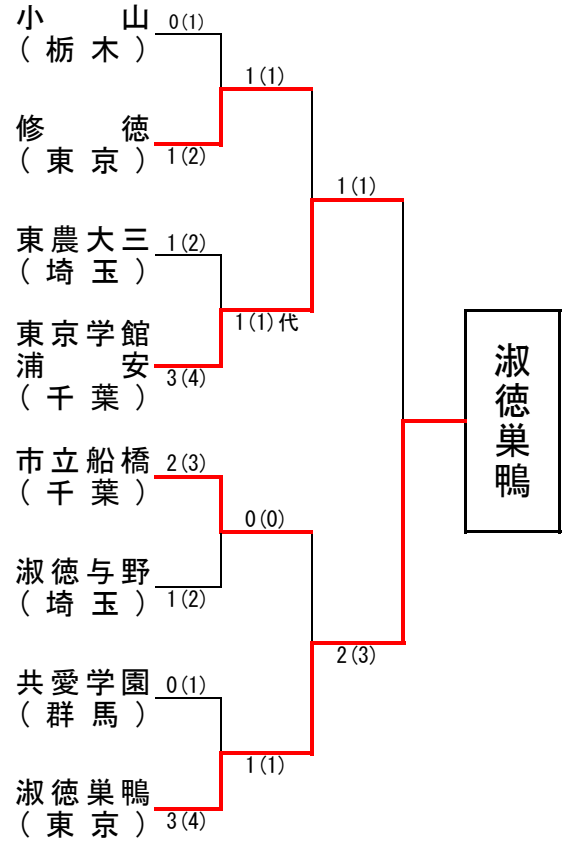

大会結果

1位	淑徳巣鴨(東京)
2位	東京学館浦安(千葉)
3位	修徳(東京)
	市立船橋(千葉)

優勝校：淑徳巣鴨高等学校(東京) 初優勝

女子団体戦(大会2日目)トーナメント表

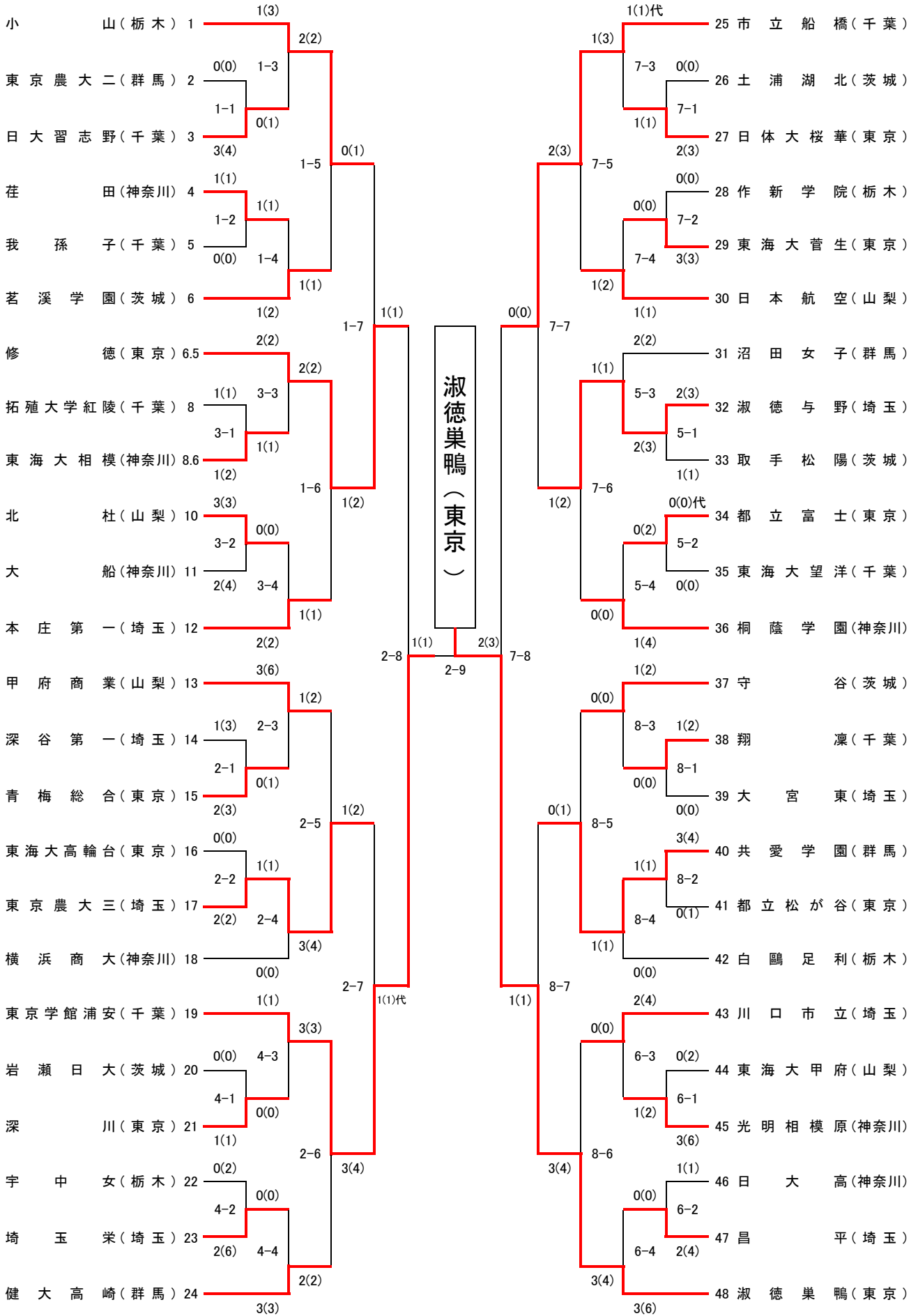

関東高等学校剣道大会の記録

(報道用)

大会名称	令和3年度第68回関東高等学校剣道大会 男子個人		
主催	関東高等学校体育連盟 埼玉県教育委員会	会場	埼玉県立武道館
開催年月日	令和3年6月5日		
参加学校数	男子	—	チーム
参加選手数	男子	32	名

◆準々決勝以上の記録◆

ベスト8 (準々決勝)

藤本	水戸葵陵	メ	延長	熊木	桐蔭学園
浅田	水戸葵陵	メ		小林	本庄第一
中田	翔凜	メ	延長	菅野	桐蔭学園
宮本	甲府南	メ		齊藤	横浜高校

熊木

水戸葵陵

藤本

桐蔭学園

小林

本庄第一

浅田

水戸葵陵

ベスト4 (準決勝)

浅田	水戸葵陵	コ	延長	藤本	水戸葵陵
中田	翔凜	ト	延長	宮本	甲府南

中田

翔凜

菅野

桐蔭学園

決勝

中田	翔凜	メ	延長	浅田	水戸葵陵
----	----	---	----	----	------

宮本

甲府南

齊藤

横浜高校

中田
翔凜

大会結果

1位	中田竜之介	翔凜高等学校
2位	浅田真吾	水戸葵陵高等学校
3位	藤本一真	桐蔭学園高等学校
	宮本凜太郎	山梨県立甲府南高等学校

男子個人戦(大会2日目)トーナメント表

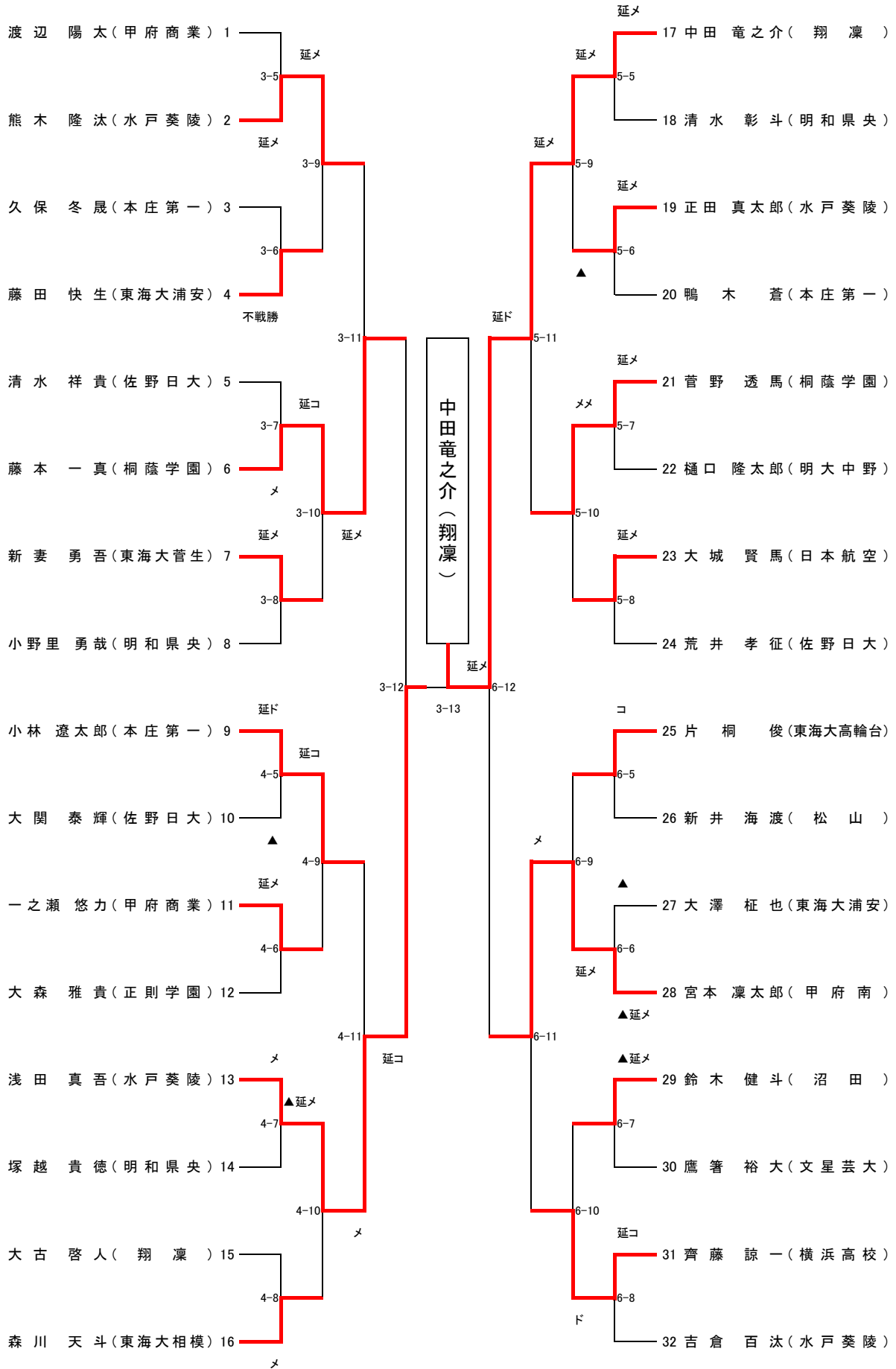

関東高等学校剣道大会の記録

(報道用)

大会名称	令和3年度第68回関東高等学校剣道大会 女子個人		
主催	関東高等学校体育連盟 埼玉県教育委員会	会場	埼玉県立武道館
開催年月日	令和3年6月6日		
参加学校数	女子	—	チーム
参加選手数	女子	32	名

◆準々決勝以上の記録◆

ベスト8 (準々決勝)

金井	市立船橋	コ	延長	岩本	本庄第一
北井	淑徳巣鴨	メ	延長	玉井	東海大浦安
望月	桐蔭学園	メ	延長	梅澤	淑徳巣鴨
眞下	共愛学園	メ	延長	▲大石	茗溪学園

金井
市立船橋

岩本
本庄第一

玉井
東海大浦安

北井
淑徳巣鴨

ベスト4 (準決勝)

金井	市立船橋	メ	延長	北井	淑徳巣鴨
眞下	共愛学園	メ		望月	桐蔭学園

望月
桐蔭学園

梅澤
淑徳巣鴨

決勝

眞下	共愛学園	ツ	延長	金井	市立船橋
----	------	---	----	----	------

大石
▲茗溪学園

眞下
共愛学園

大会結果

1位	眞下 ゆず	共愛学園高等学校
2位	金井 一果	船橋市立船橋高等学校
3位	北井 沙樹	淑徳巣鴨高等学校
	望月 千夏子	桐蔭学園高等学校

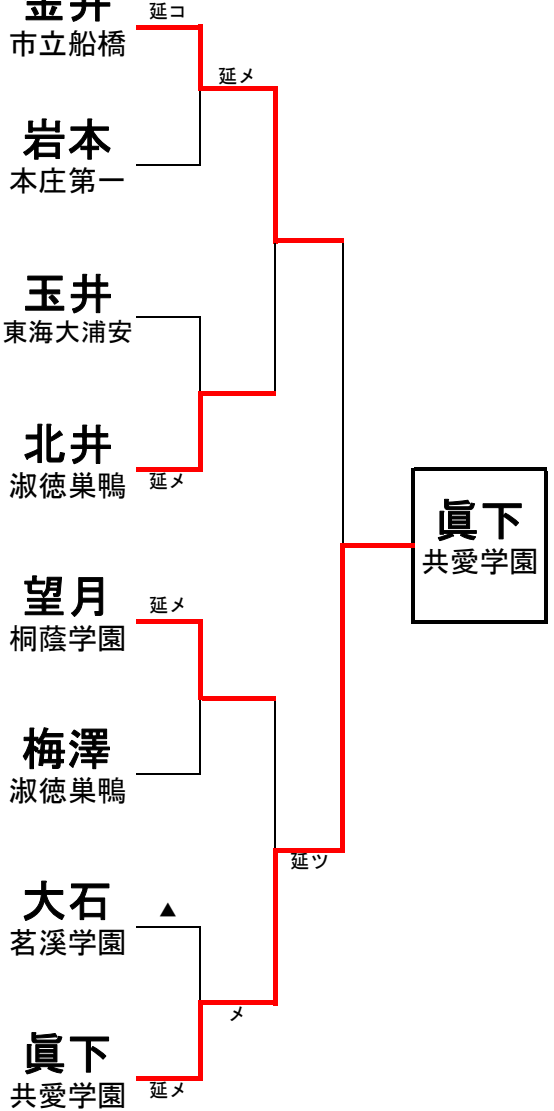

女子個人戦(大会3日目)トーナメント表

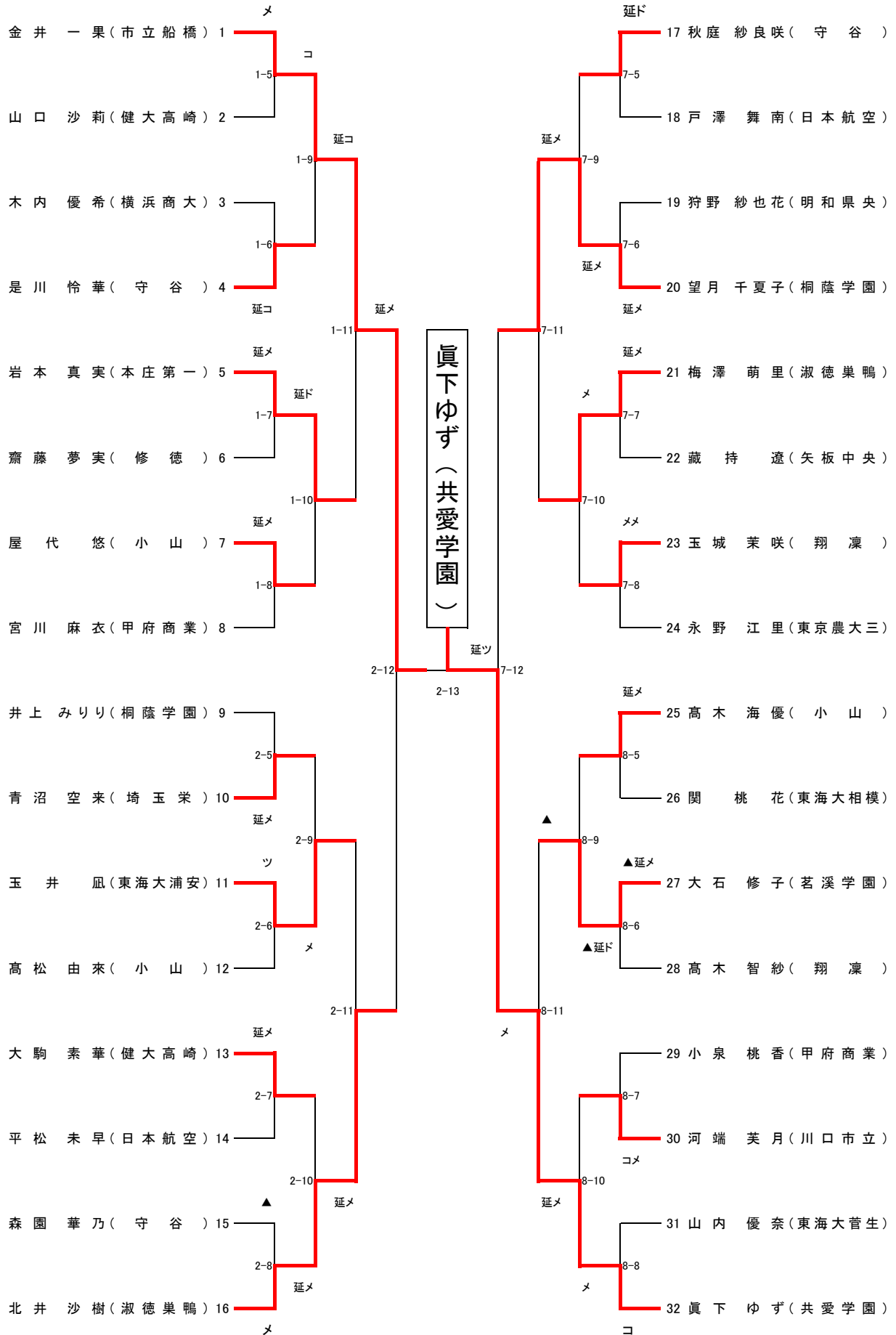

第68回 関東高等学校剣道大会

<優秀選手一覧>

【 男子 】

都県名	学 校 名	氏 名
東京	東海大学菅生高等学校	ニイツマ ユウゴ
		新妻 勇吾
栃木	佐野日本大学高等学校	シズ ヨシタ
		清水 祥貴
神奈川	桐蔭学園高等学校	カンノ トウマ
		菅野 透馬
栃木	栃木県立小山高等学校	ナカマル マヒロ
		中丸 真大
山梨	甲府市立甲府商業高等学校	ワタナベ ヒナタ
		渡辺 陽太
群馬	群馬県立沼田高等学校	スズキ ケント
		鈴木 健斗
千葉	東海大学付属浦安高等学校	スズキ トモヒロ
		鈴木 智大
埼玉	本庄第一高等学校	コバヤシ リョウタロウ
		小林 遼太郎
千葉	翔凩高等学校	ナカダ リュウノスケ
		中田 竜之介
茨城	水戸葵陵高等学校	アサダ シンゴ
		浅田 真吾

第68回 関東高等学校剣道大会

<優秀選手一覧>

【 女 子 】

都県名	学 校 名	氏 名
東京	淑徳巣鴨高等学校	ウメザワ モエリ
		梅澤 萌里
千葉	東京学館浦安高等学校	キタダ リコ
		北田 理子
東京	修徳高等学校	フルノ カンナ
		古野 栞菜
千葉	船橋市立船橋高等学校	カナイ イチカ
		金井 一果
栃木	栃木県立小山高等学校	タチカワ ユウキ
		刀川 優希
埼玉	東京農業大学第三高等学校	ナガノ エリ
		永野 江里
埼玉	淑徳与野高等学校	ヤナギ ナナミ
		柳 菜々海
茨城	茗溪学園高等学校	オオイシ シュウコ
		大石 修子
神奈川	桐蔭学園高等学校	モチヅキ チカコ
		望月 千夏子
群馬	共愛学園高等学校	マシタ ユズ
		眞下 ゆず